

01 **Planta Baixa**
ABRIGO DE RESÍDUOS RECICLÁVEIS E CONTAMINADOS
Esc.: 1:25

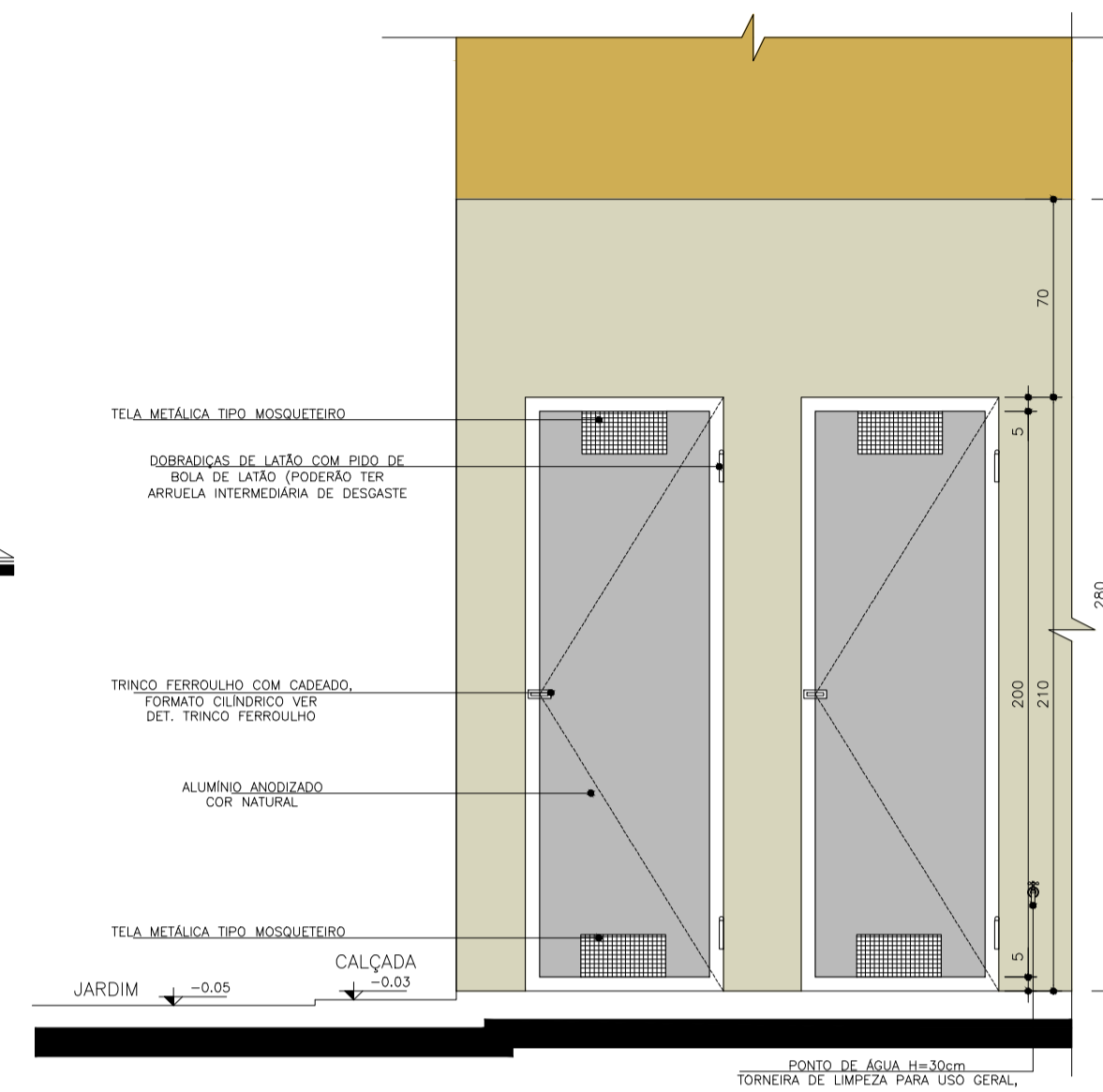

04 **Elevação 01**
ABRIGO DE RESÍDUOS RECICLÁVEIS E CONTAMINADOS
Esc.: 1:25

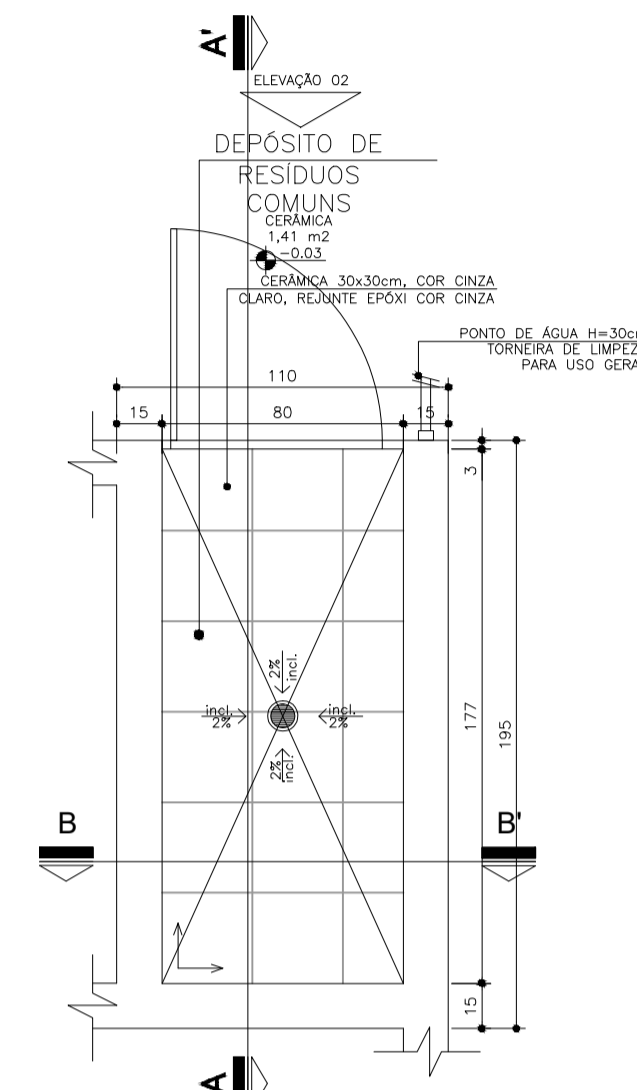

05 **Planta Baixa**
ABRIGO DE RESÍDUOS COMUNS
Esc.: 1:25

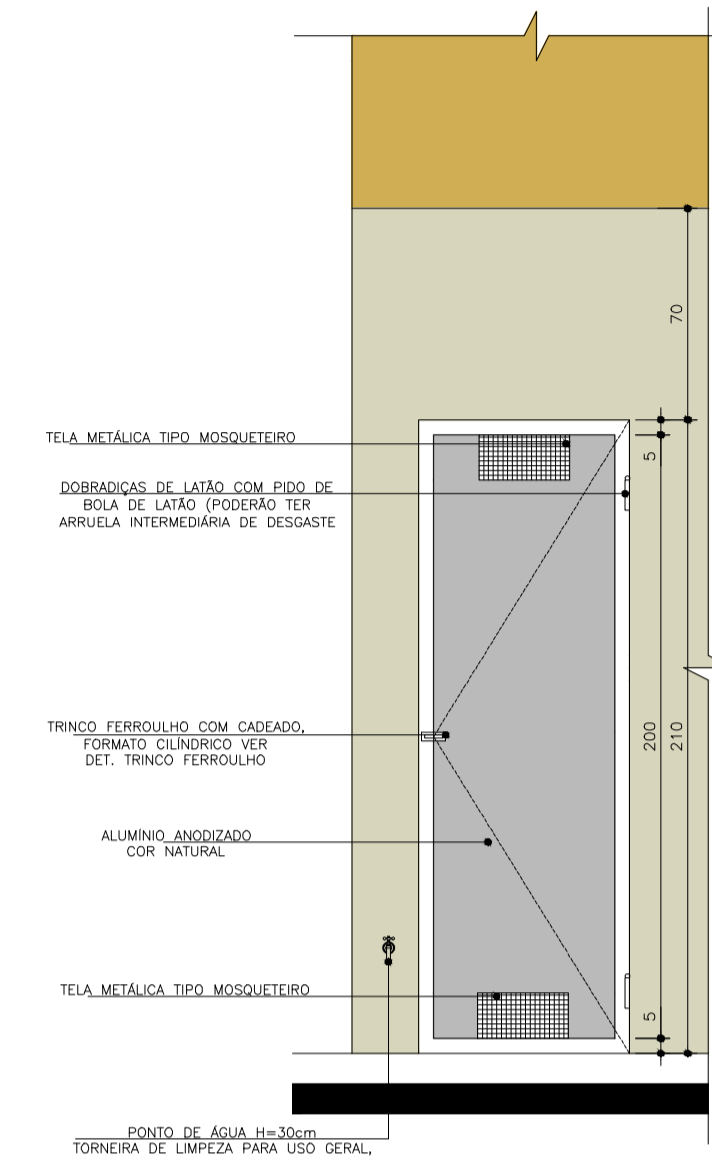

08 **Elevação 02**
ABRIGO DE RESÍDUOS COMUNS
Esc.: 1:25

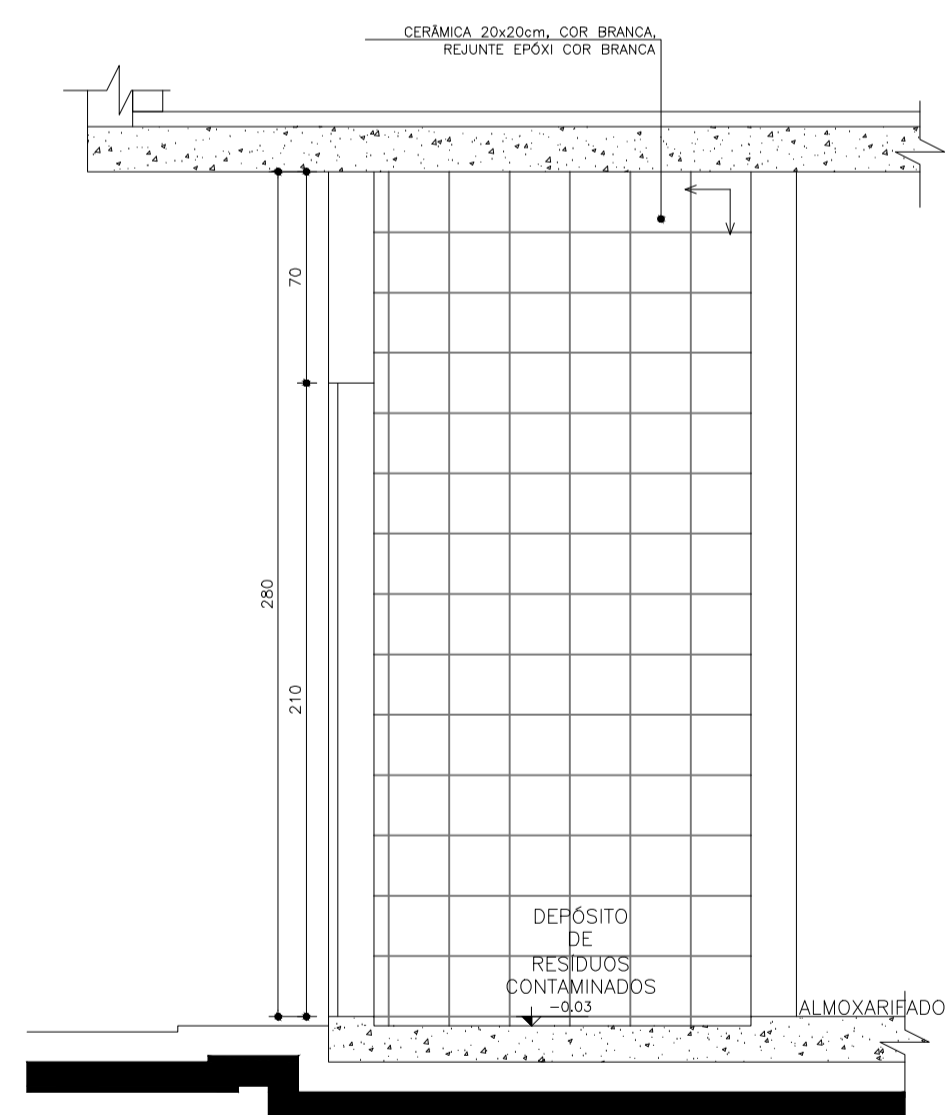

02 **Seção AA'**
ABRIGO DE RESÍDUOS RECICLÁVEIS E CONTAMINADOS
Esc.: 1:25

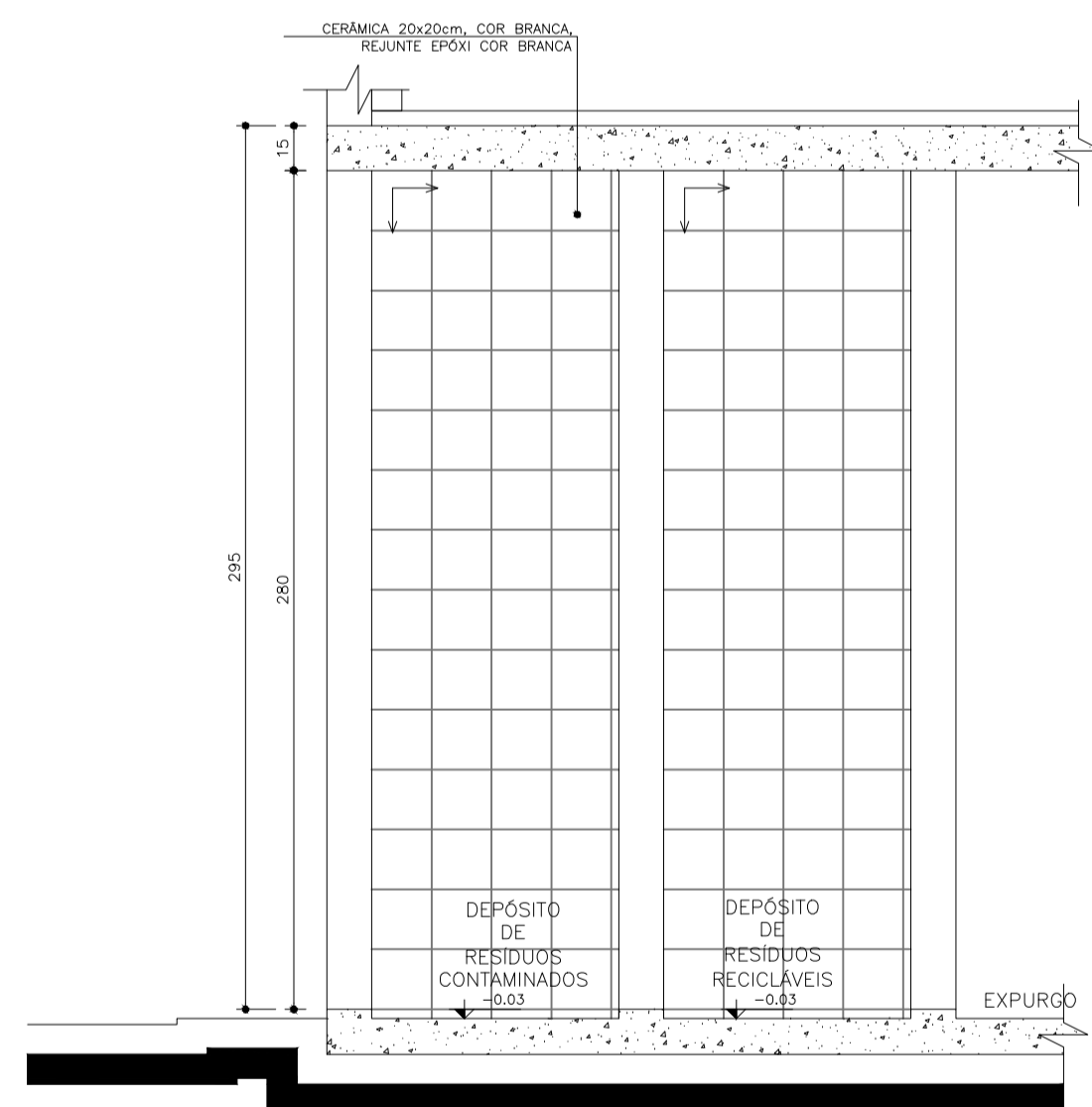

03 **Seção BB'**
ABRIGO DE RESÍDUOS RECICLÁVEIS E CONTAMINADOS
Esc.: 1:25

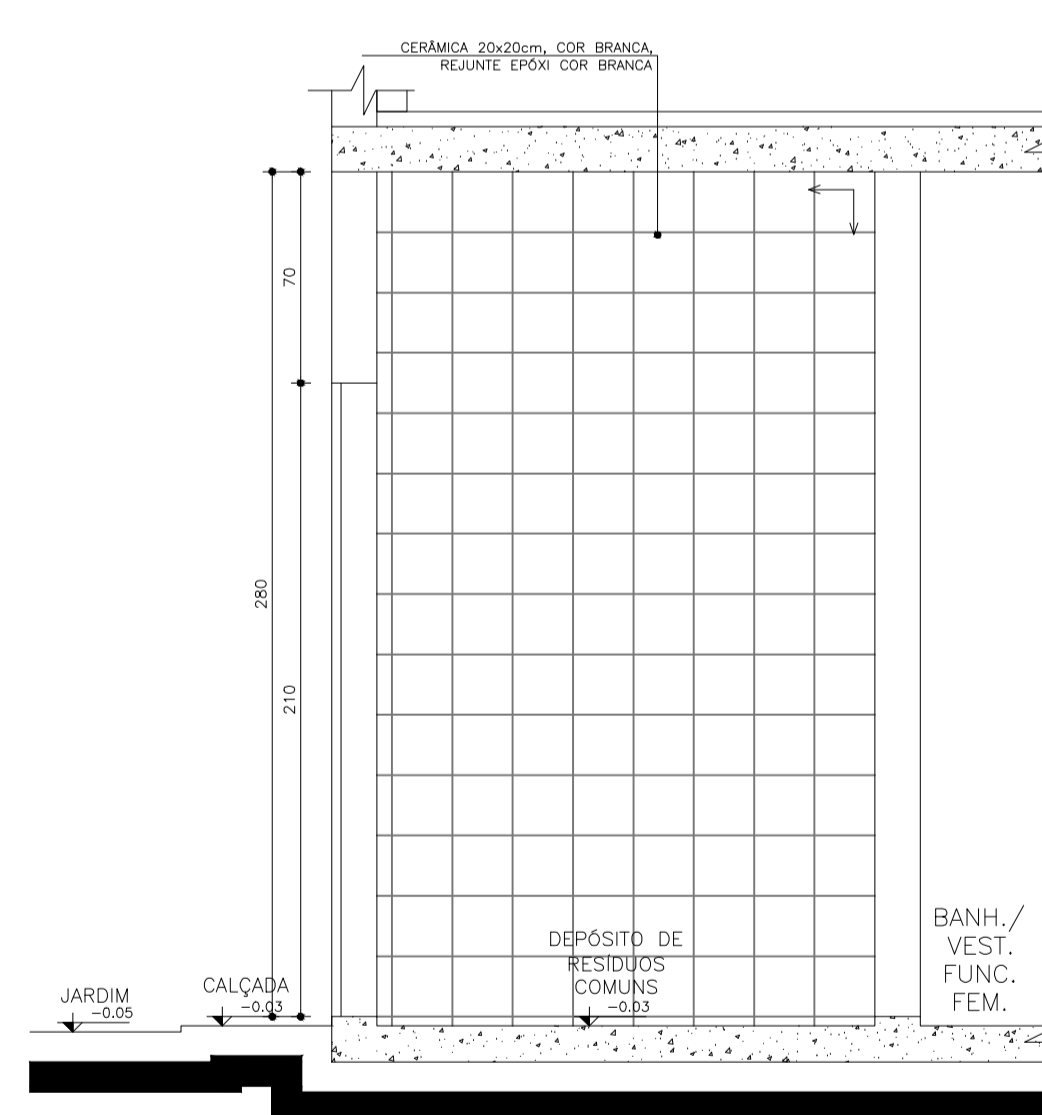

06 **Seção AA'**
ABRIGO DE RESÍDUOS COMUNS
Esc.: 1:25

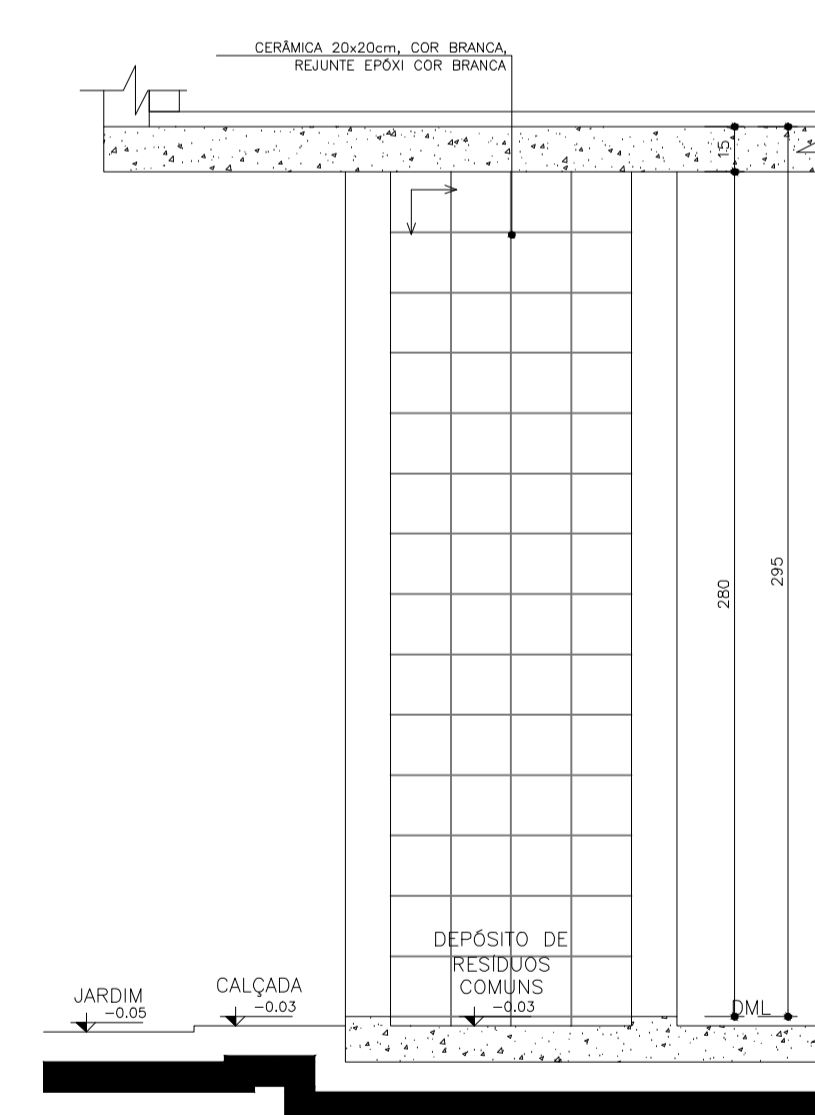

07 **Seção BB'**
ABRIGO DE RESÍDUOS COMUNS
Esc.: 1:25

NOTA:
- TODAS AS PAREDES INTERNAS DOS ABRIGOS DEVERÃO POSSUIR REVESTIMENTO CERÂMICO 20x20cm;
- AS PORTAS SERÃO EM ALUMÍNIO, COR NATURAL;
- O PISO DO ABRIGO SERÁ ESCAMOTEÁVEL.
SENTO DE ACENTAMENTO DO REVESTIMENTO

OBSERVAÇÕES:
- MEDIDAS EM CENTÍMETROS
- O VALOR DA COTA PREVALECE AD DA ESCALA
- CONFERIR MEDIDAS NO LOCAL
- FONTE DOS PROJETOS: Ministério da Saúde - USB - Unidade Básica de Saúde
Porte II (AUTOR CARLOS EDUARDO PEREIRA MARCHESI - CAU PR - A32.642-9)
APROVAÇÃO

GUSTAVO PETRI
ENGENHEIRO CIVIL
CREA/SC 170.199-0

PREFEITURA MUNICIPAL DE ASCURRA - POSIÇÃO ENGENHARIA CIVIL
PRDP. I CNPJ 83.102.772/0001-61 - GUSTAVO PETRI
ENG. CIVIL I CREA/SC 170.199-0

PROPRIETÁRIO

PREFEITURA MUNICIPAL DE ASCURRA

OBRA
UNIDADE BÁSICA DE SAÚDE

PROJETO
PROJETO ARQUITETÔNICO

ENDEREÇO
RUA SÃO CRISTÓVÃO - ESTAÇÃO - ASCURRA/SC

DESCRIMINAÇÃO - DETALHAMENTO RESÍDUOS	ESCALA INDICADA	DATA NOV/2021
	AUTOR CARLOS	REVISÃO R00
	ÁREA 415,47 m²	FOLHA 14 / 15